



Presentazione

Gamma prodotto	Telemecanique Capacitive proximity sensors XT
Tipo di sensiore	Sensiore di prossimità capacitivo
Prodotto per applicazioni specifiche	Animal feeding Rilevamento di materiali isolamento o conduttori
Nome del sensiore	XT2
Forma del sensiore	Cilindrico M30
Dimensioni	100 mm
Tipo di corpo	Fisso
Possibilità di montaggio a immersione nel metallo	Montaggio a incasso non possibile
Materiale	Plastica
Materiale cassetta	Plastica
Tipo segnale di uscita	Digitale
Tipologia di cablaggio	2 fili
Distanza di rilevamento nominale	15 mm
Funzione uscita digitale	1 NO o 1 NC programmabile
Tipo di circuito uscita	CA CC
Collegamento elettrico	Morsetto a vite
Tensione nominale di alimentazione [Us]	24...240 V CA 50...60 Hz
Maximum delay response	10 ms
Grado di protezione IP	Doppio isolamento IP65 conforme a IEC 60529

Caratteristiche tecniche

Filetto ISO	M30 x 1,5
Superficie di rilevamento	Frontale
Distanza di funzionamento garantita [Sa]	0...11 mm
Zona regolazione	0...17 mm
Corsa differenziale	< 1...15% Sr
Precisione di ripetizione	< 5 % Sr
Entrata cavo	1 ingresso inclusivo di pressacavo, diametro esterno cavo: 7...13 mm
LED di stato	Indicazione stato uscita: 1 LED (giallo)
Limiti della tensione di alimentazione	20...265 V CA
"corrente massima residua"	120 mA stato aperto
Frequenza di commutazione	<= 40 Hz
Maximum voltage drop	<2 V (chiuso)
Assorbimento di corrente	< 3 mA
Maximum delay first up	100 ms
Maximum delay recovery	10 ms
Corrente massima di commutazione	300 mA
Simbologia	CE
Configurazione	Sensibilità con potenziometro
Lunghezza filettata	45 mm
Lunghezza	100 mm
Peso prodotto	0,1 kg

Ambiente

Norme di riferimento	EN/IEC 60947-5-2
Temperatura ambiente operativa	-20...70 °C
Temperatura di stoccaggio	-40...85 °C
Resistenza alle vibrazioni	10 gn ampiezza = 1 mm (f = 10...55 Hz) conforme a IEC 60068-2-6
Tenuta agli urti	30 gn per 11 ms conforme a IEC 60068-2-27
Resistenza alle scariche elettrostatiche	4 KV contatto conforme a IEC 61000-4-2 8 kV aria conforme a IEC 61000-4-2
Resistenza ai campi elettromagnetici	3 V/m conforme a IEC 61000-4-3
Resistenza ai transitori rapidi	2 kV conforme a IEC 61000-4-4

Confezionamenti

Tipo unità imballo 1	PCE
Num. unità in pkg.	1
Peso imballo (Kg)	100,0 g
Altezza imballo 1	5 cm
Larghezza imballo 1	6 cm
Lunghezza imballo 1	12 cm
Tipo unità imballo 2	S02
Numero unità imballo 2	60
Peso imballo 2	6,243 kg
Altezza imballo 2	15 cm
Larghezza imballo 2	30 cm
Lunghezza imballo 2	40 cm

Sostenibilità dell'offerta

Regolamento REACH	Dichiarazione REACH
REACH senza SVHC	Si
Direttiva RoHS UE	Conformità proattiva (prodotto al di fuori dell'ambito legale di RoHS Unione europea) EU RoHS Dichiarazione
Privo di metalli pesanti tossici	Si
Senza mercurio	Si
Informazioni esenzioni RoHS	Si

Garanzia contrattuale

Garanzia	18 months
----------	-----------

Dimensioni

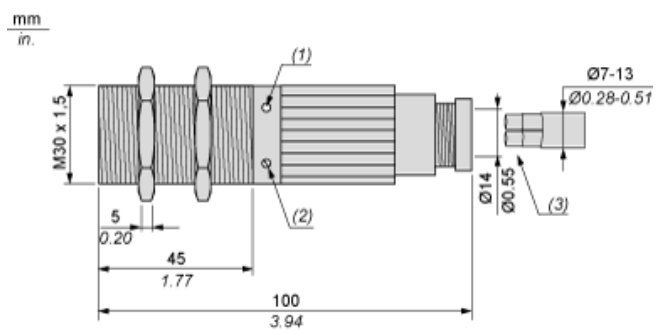

- (1) LED
- (2) Potenziometro
- (3) Conduttori da 2 x 1 mm² a 2,5 mm² max.

Installazione

Distanze minime di montaggio (mm)

Affiancati

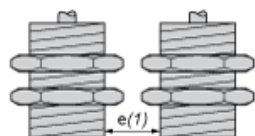

e(1) 16

≥

Affacciati

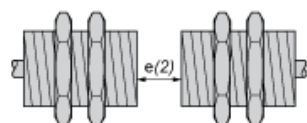

e(2) 1350

≥

Affacciato ad un oggetto metallico

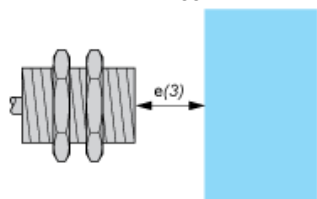

e(3) 675

≥

Montato su supporto

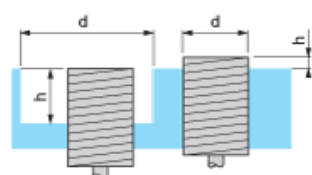

$d \geq 90$

$h \geq 30$

Coppia di serraggio del dado di fissaggio: 4 N.m

Regolazione

Regolazione sensibilità

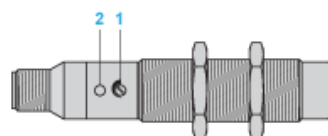

(1) Potenzimetro di regolazione

(2) LED

Schema di cablaggio

Versione con terminali a vite

Uscita bifilare CA, NO o NO, selezionabile

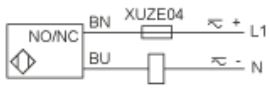

(BN) Marrone
(BU) Blu